

Kenguru

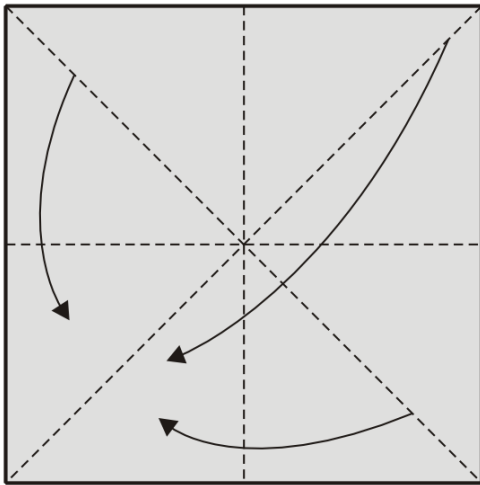

1. A szélső sarkokat hajtsuk középre, közben a felső sarkot hajtsuk le.

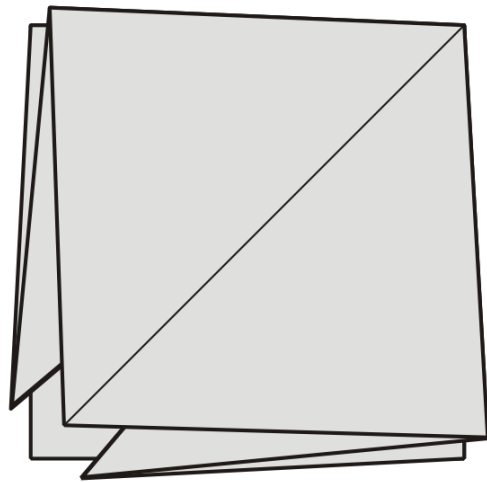

2. A figurát lapítsuk le.

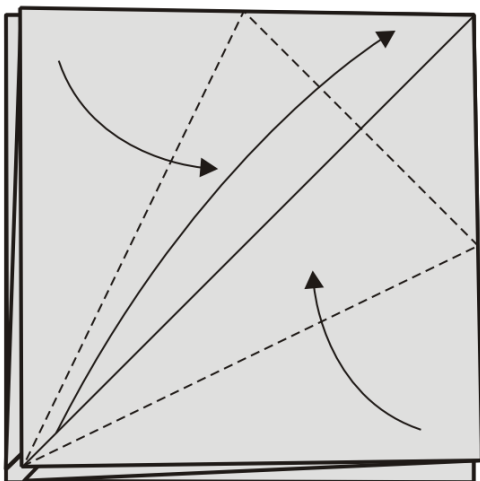

3. A bal alsó sarkot hajtsuk fel, közben az oldalait hajtsuk középre.

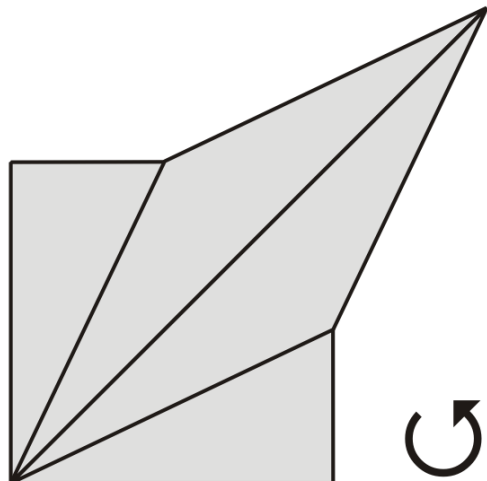

4. Fordítsuk meg a figurát.

Kenguru

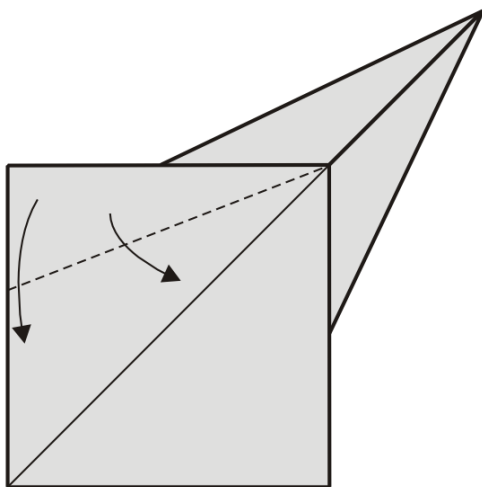

5. A sarkot nyissuk szét.

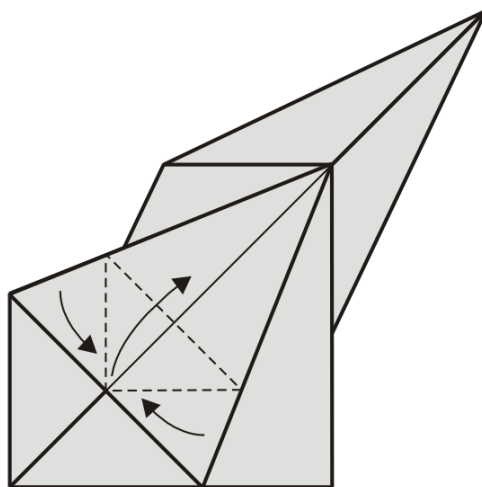

6. A szaggatott vonalak mentén képezzünk új csúcsot a laprészek adott irányba hajtásával.

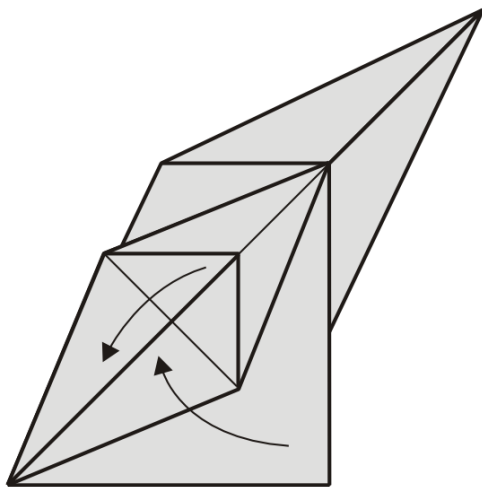

7. A kis háromszöget hajtsuk le, majd lapozzunk balra és a másik sarkon is végezzük el a csúcsképzést.

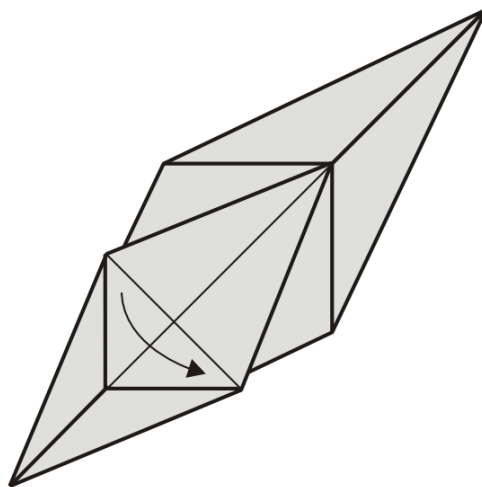

8. Lapozzunk jobbra egyet.

Kenguru

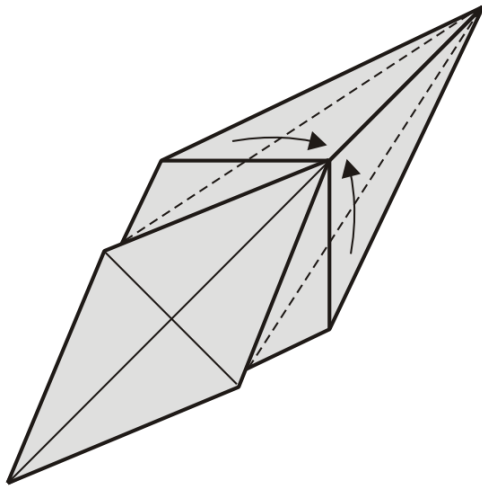

9. A csúcs oldalait hajtsuk középre.

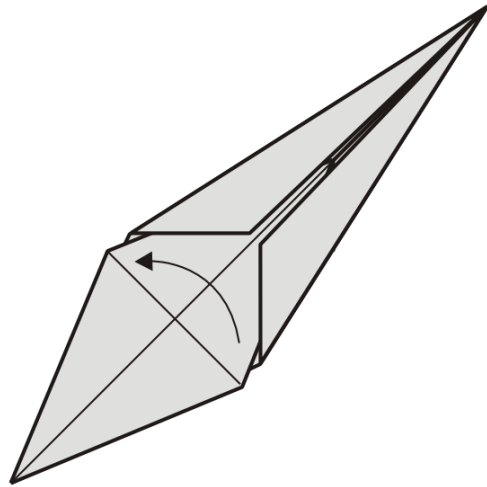

10. Hajtsuk össze a figurát.

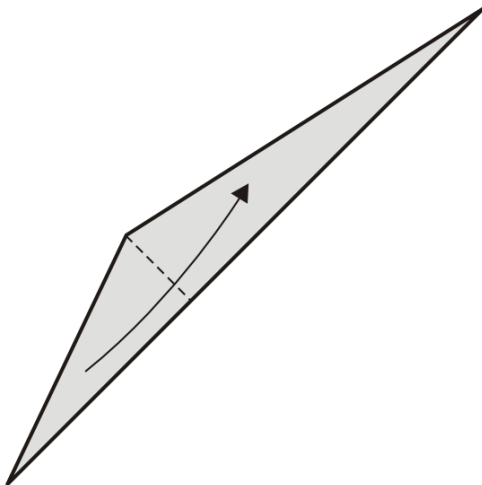

11. A csúcsokat mindkét oldalon hajtsuk fel.

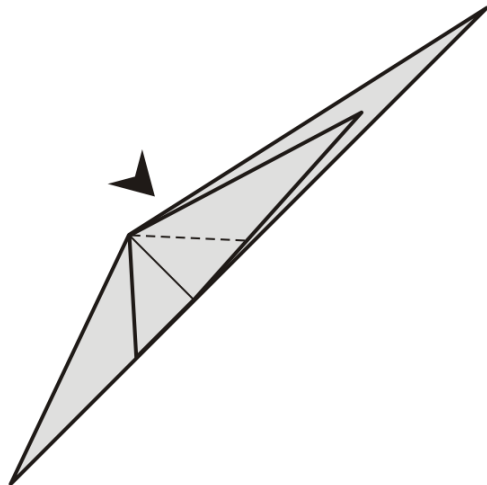

12. A csúcsokat mindkét oldalt horpasszuk le.

Kenguru

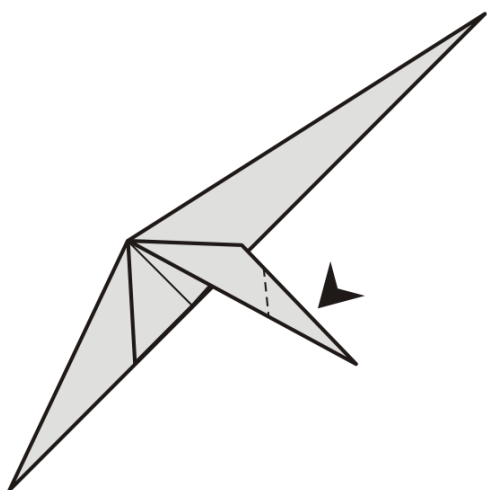

13. A csúcsok végeit horpasszuk a megadott irányba.

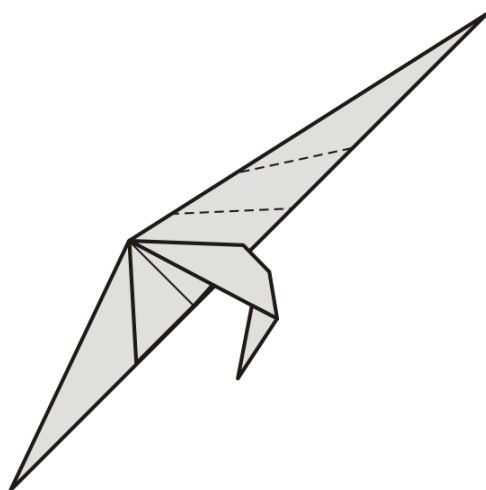

14. A felső csúcsot a jelzések mentén horpasszuk le, majd fel.

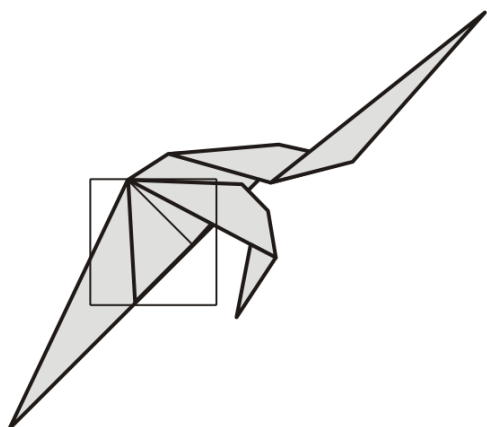

15. A négyzetben látható terület kinagyítva lesz látható.

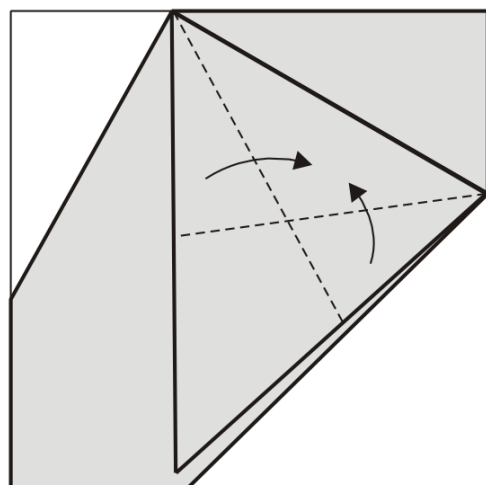

16. A háromszög oldalait hajtsuk középre, így új csúcsot képzünk.

Kenguru

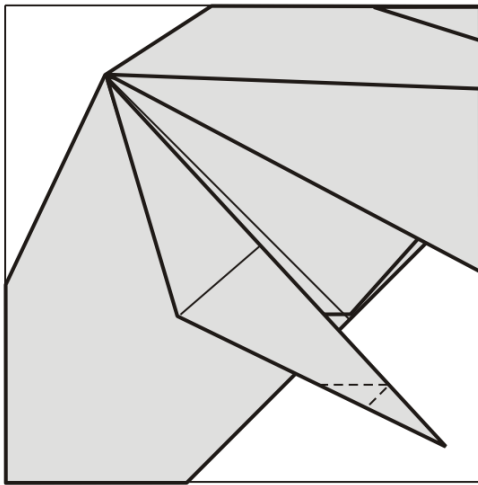

17. A jelzésknél a csúcs végét horpasszuk jobbra, majd balra.

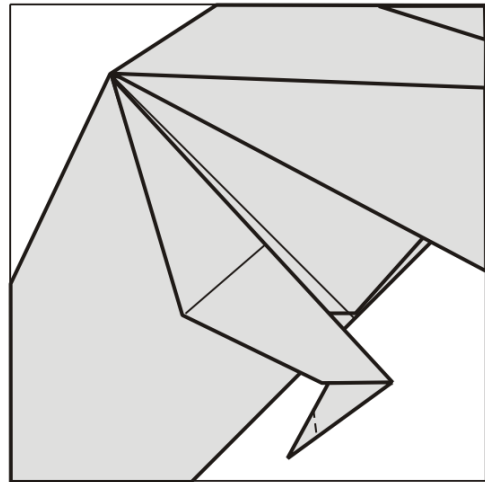

18. A csúcs legvégét horpasszuk le.

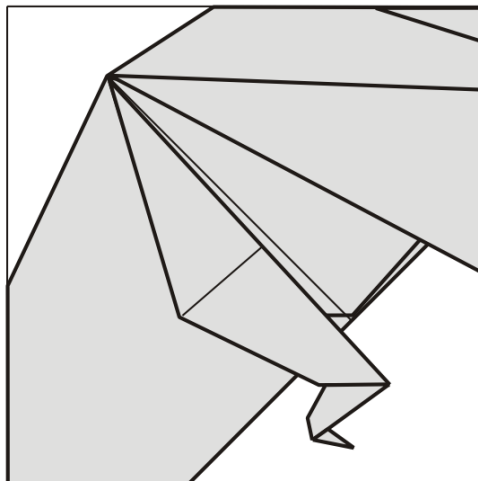

19. Készen vannak a végtagok.

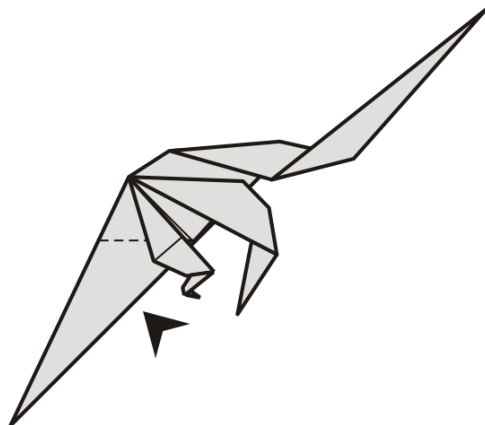

20. A csúcsot horpasszuk fel.

Kenguru

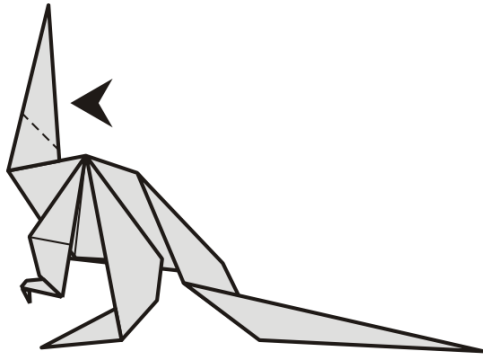

21. A csúcs végét horpasszuk le.

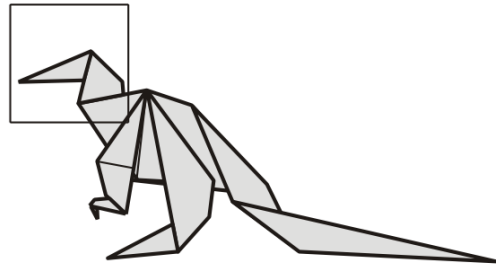

22. A fej a továbbiakban kinagyítva látható.

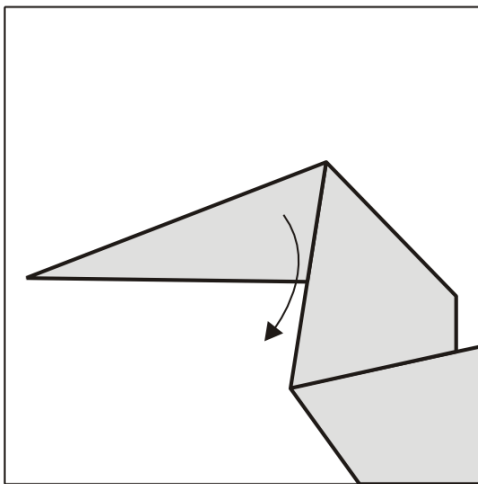

23. A csúcs oldalait mindkét oldalt hajtsuk le.

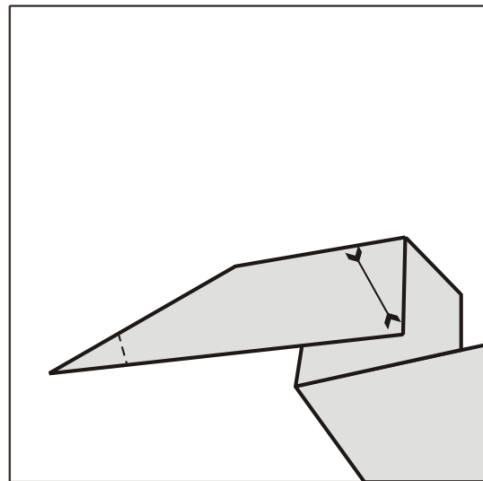

24. A csúcs végét horpasszuk be, a jelzésnél vágjuk be a lapot mindkét oldalt.

Kenguru

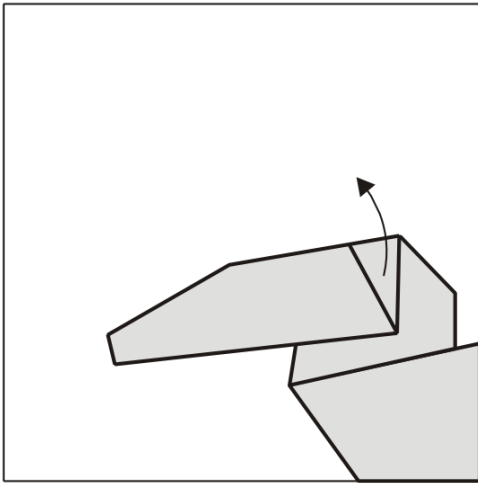

25. A kivágott új csúcsokat hajtsuk fel.

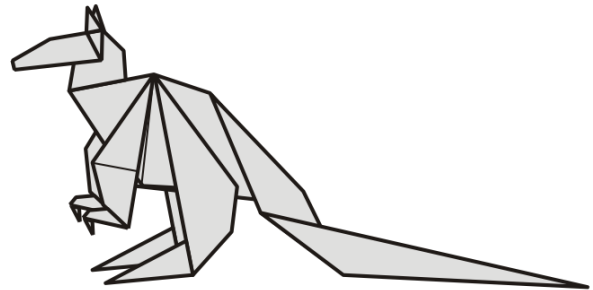

26. Kész a kenguru.