

Orrszarvúbogár

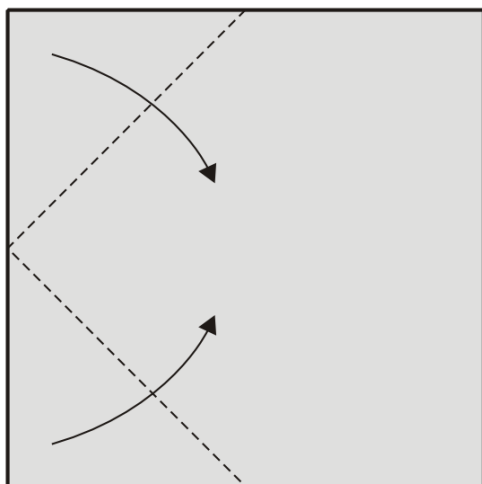

1. A csúcsokat hajtsuk középre.

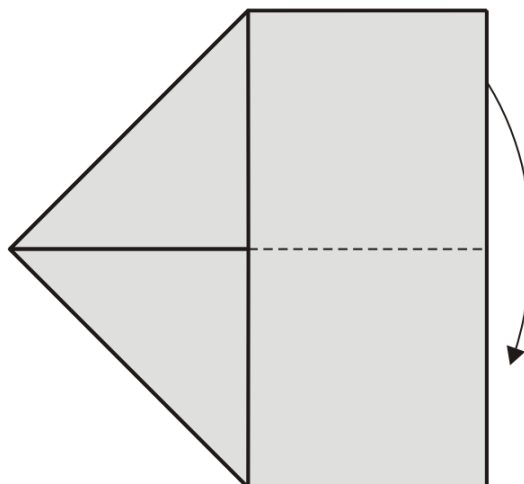

2. A felső laprészt hajtsuk az alsó alá.

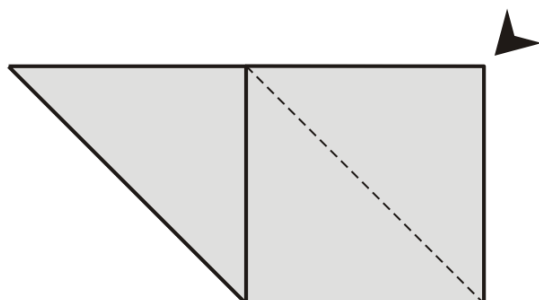

3. A csúcsot horpasszuk be.

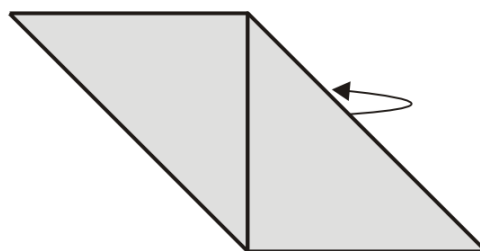

4. A hátsó háromszöget hajtsuk ki balra.

Orrszarvúbogár

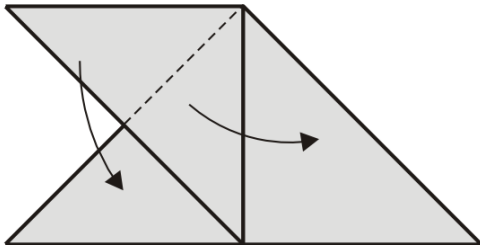

5. A felső csúcsot nyissuk szét.

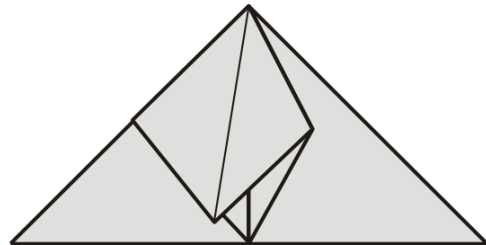

6. Lapítsuk le a figurát.

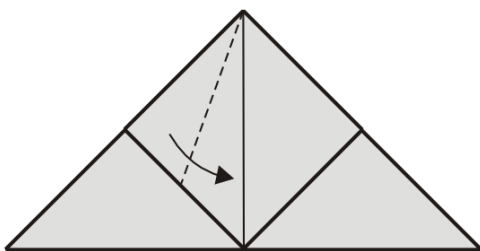

7. A háromszöget a jelzésnél nyissuk szét.

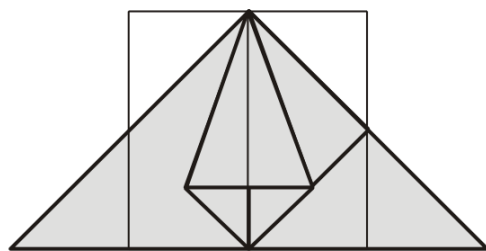

8. A középső rész kinagyítva látható tovább.

Orrszarvúbogár

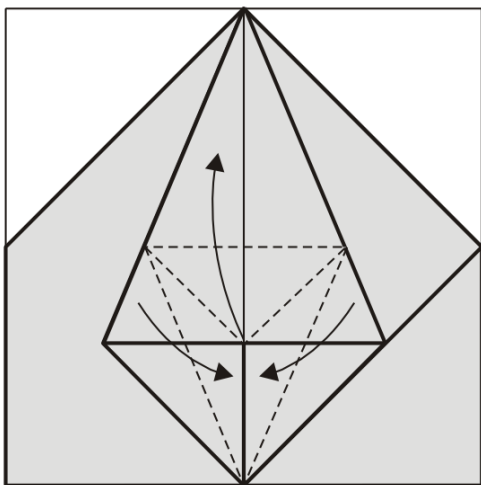

9. Képezzünk új csúcsot a középső rész felhajtásával, valamint az oldalak középre hajtásával.

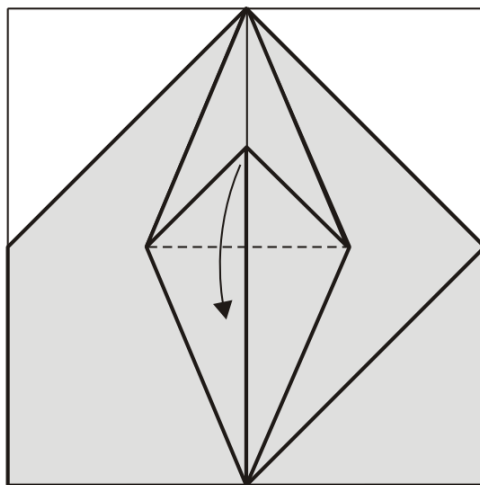

10. A keletkezett kis háromszöget hajtsuk le.

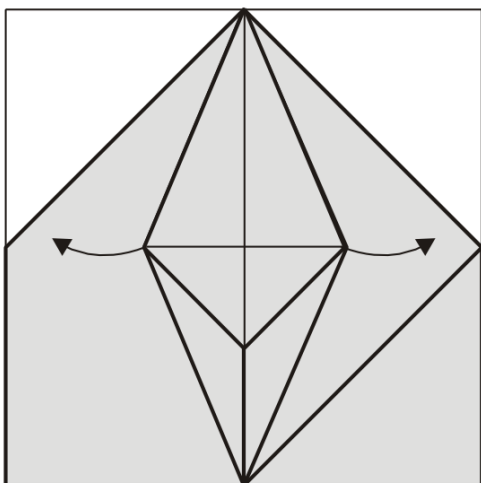

11. A felső laprészek mögött fogjuk meg a papírt és nyissuk szét a figurát.

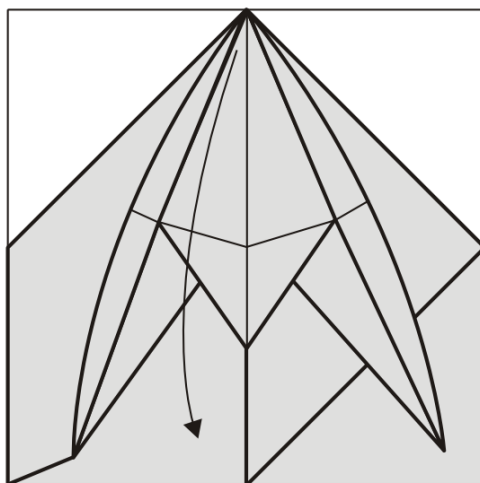

12. A felső háromszöget hajtsuk le.

Orrszarvúbogár

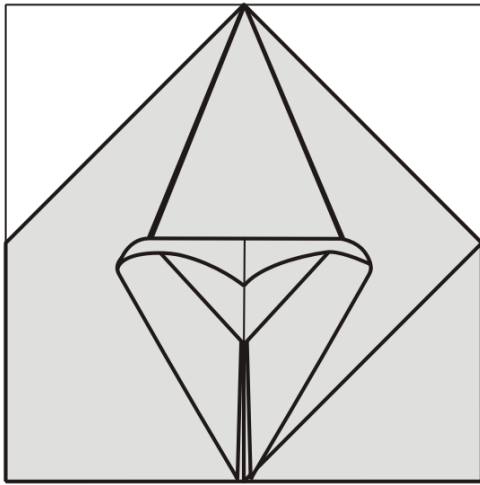

13. Lapítsuk le a figurát.

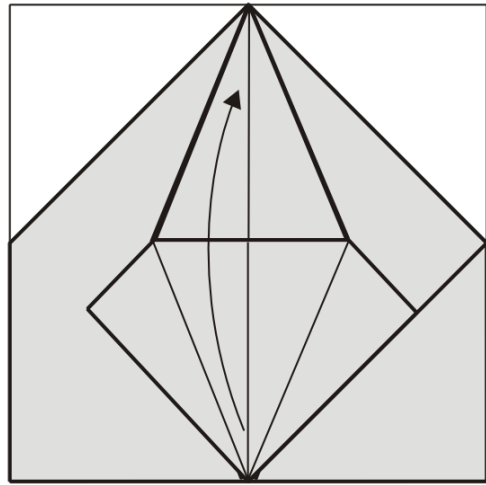

14. A csúcsot hajtsuk fel.

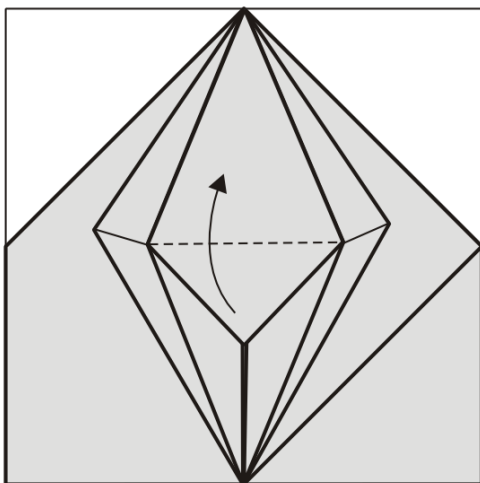

15. A kis háromszöget hajtsuk fel.

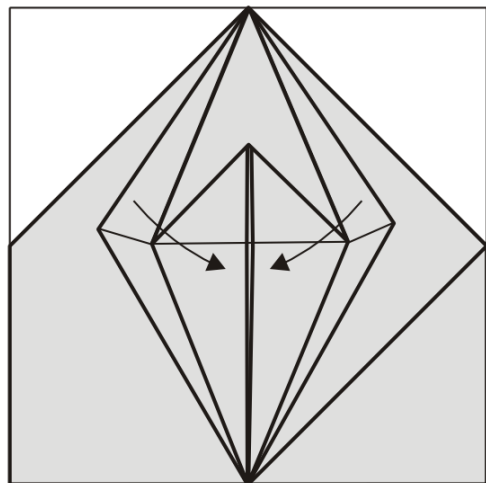

16. A külső laprészeket hajtsuk középre.

Orrszarvúbogár

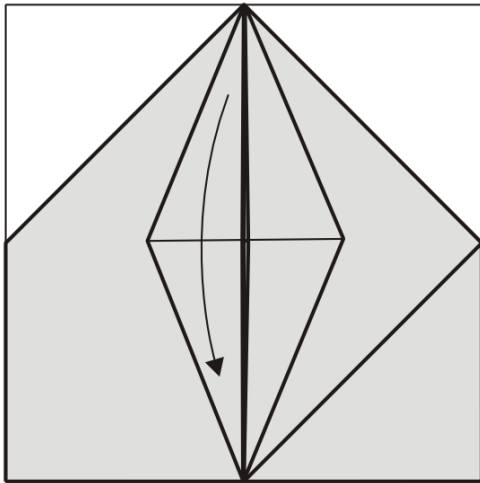

17. A csúcsot hajtsuk le.

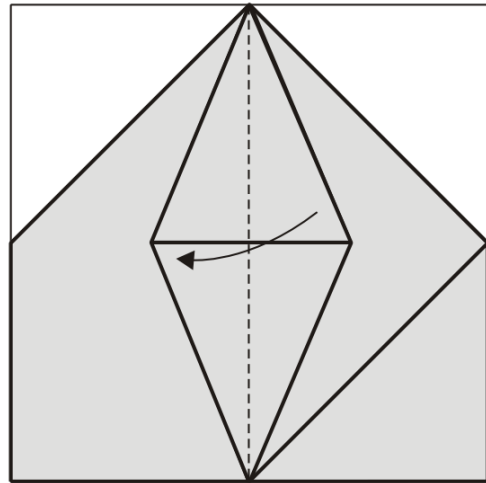

18. A felső laprészt hajtsuk balra, majd a csúcsképzést a másik laprészen is ismételjük meg.

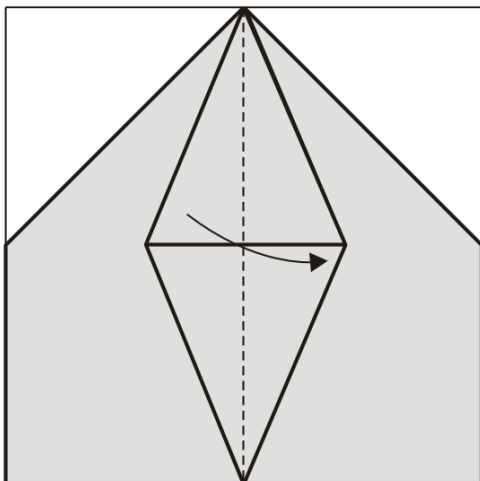

19. Lapozzunk egyet jobbra.

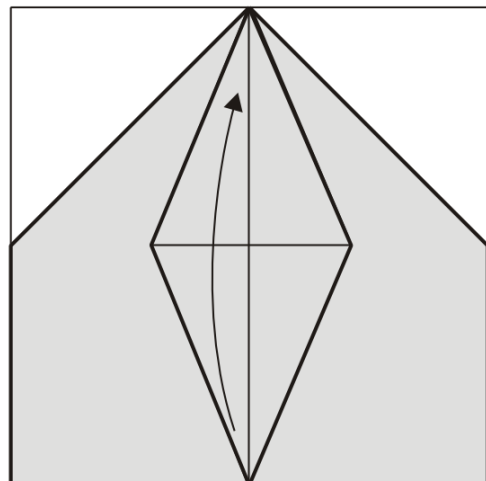

20. A csúcsot hajtsuk fel.

Orrszarvúbogár

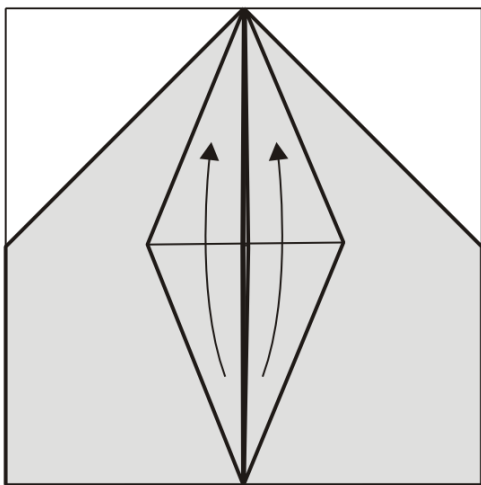

21. Az alsó két csúcsot hajtsuk fel.

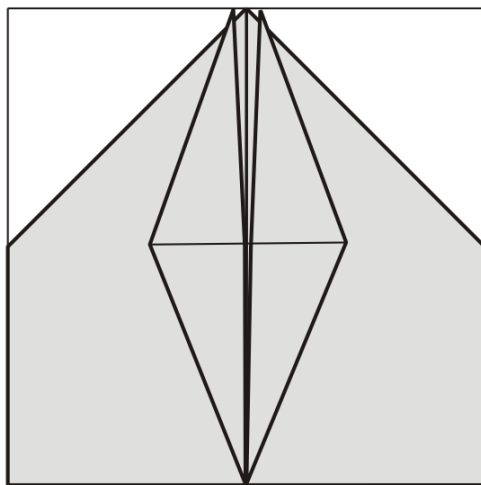

22. A figurát lapítsuk le.

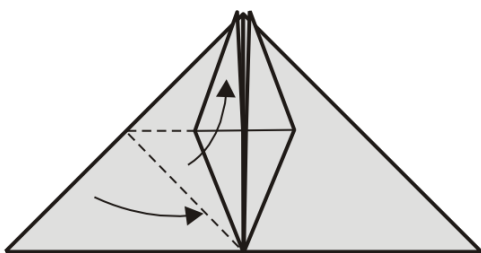

23. Az oldalsó csúcsot hajtsuk középre, közben a középső részét hajtsuk fel.

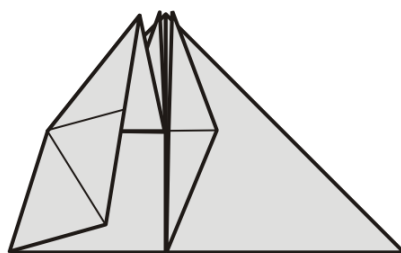

24. Lapítsuk le a figurát.

Orrszarvúbogár

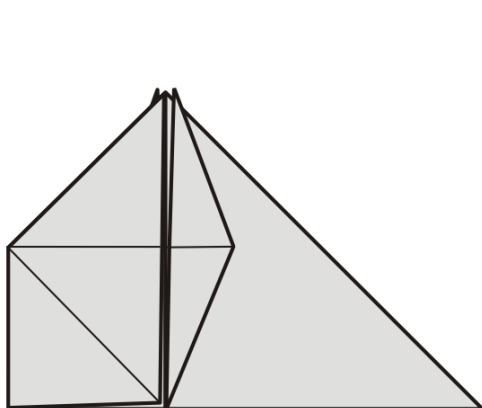

25. A csúcsképzést a másik oldalon is végezzük el.

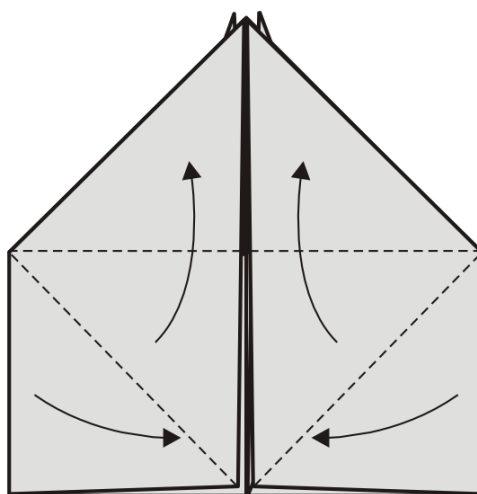

26. Az alsó laprészeket középen hajtsuk fel, közben az oldalaikat hajtsuk középre.

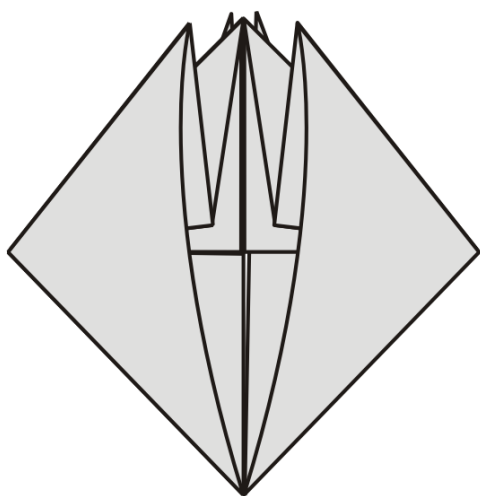

27. Lapítsuk le a figurát.

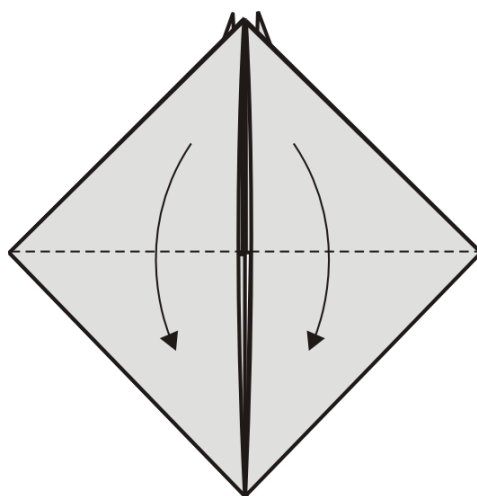

28. A felső csúcsokat hajtsuk le.

Orrszarvúbogár

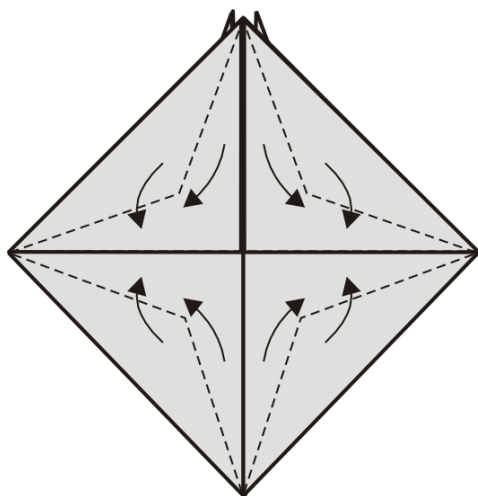

29. A csúcsok oldalait hajtsuk középre, így új csúcsokat képzünk.

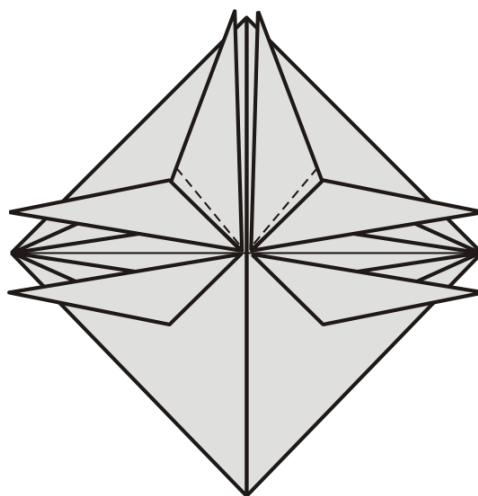

30. A felső két csúcsot horpasszuk le.

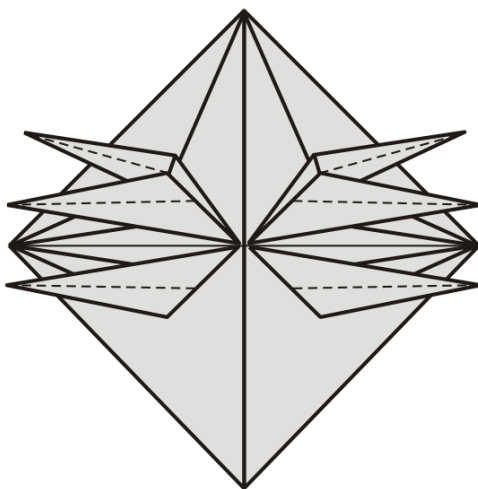

31. A csúcsok oldalait hajtsuk le.

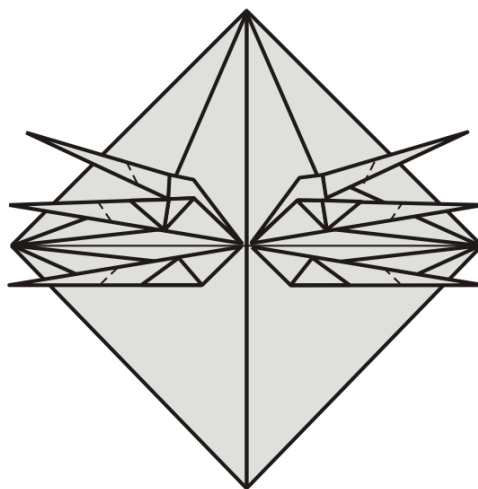

32. Az alsó két csúcsot horpasszuk le, a felső négyet pedig horpasszuk fel.

Orrszarvúbogár

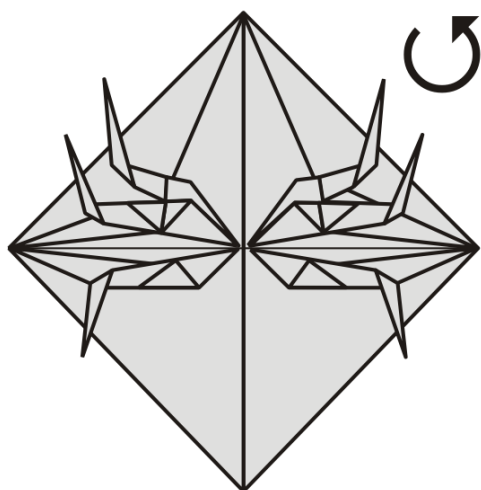

33. A figurát fordítsuk meg.

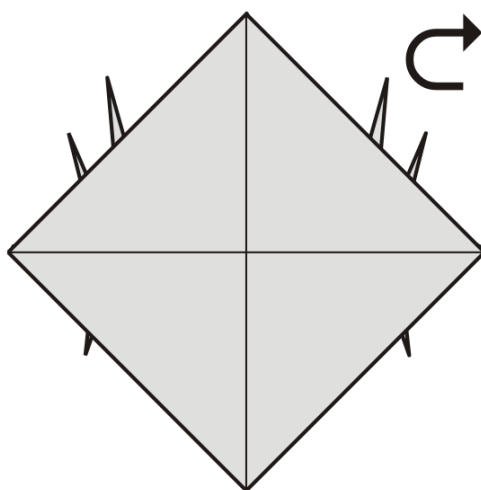

34. A figurát forgassuk el.

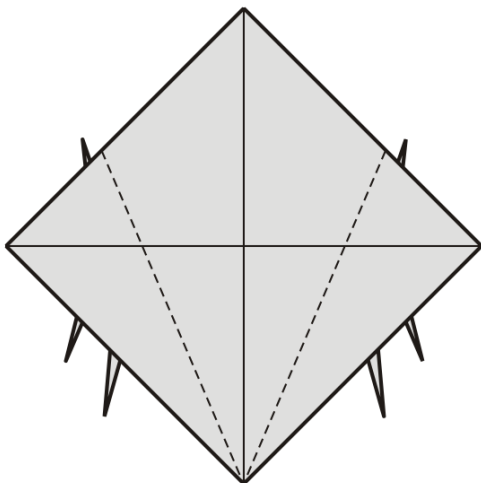

35. A sarkokat hajtsuk középre.

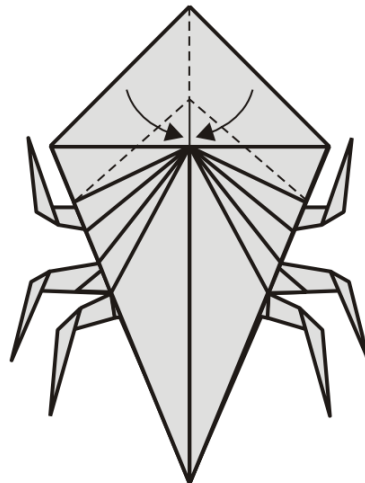

36. A felső csúcs oldalait hajtsuk középre.

Orrszarvúbogár

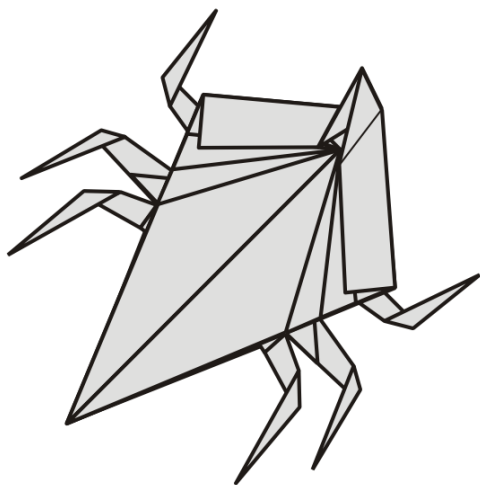

37. Kész az orrszarvú bogár.